

TDP-225 / TDP-225W

Barcode-Thermodrucker

Bedienungsanleitung

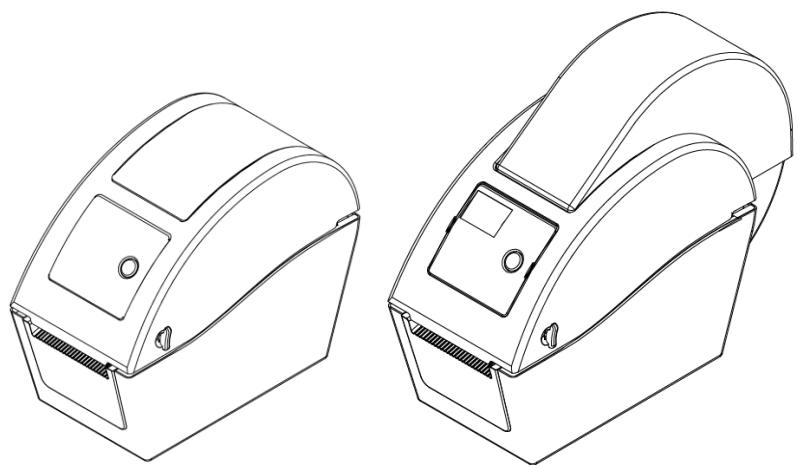

Inhalt

Urheberrechtliche Hinweise	i
1. Einleitung	ii
1.1 Produktvorstellung	ii
1.2 Einhaltung von Vorgaben/Normen	ii
2. Inbetriebnahme	1
2.1 Auspacken und prüfen	1
2.2 Drucker – Übersicht.....	2
2.2.1 Frontansicht	2
2.2.2 Innenansicht.....	4
2.2.3 Rückansicht	6
3. Einstellungen	8
3.1 Drucker vorbereiten und einrichten	8
3.2 Medien einlegen	8
3.2.1 Medien in den Drucker einlegen	8
3.2.2 Externe Medien zuführen (nur Modell TDP-225)	13
3.2.3 Medien zum Abziehen einlegen (optional).....	15
3.2.4 Medien zum Zuschnitt einlegen (optional)	17
3.3 Diagnosesoftware	19
3.3.1 Diagnosesoftware starten	19
3.3.2 Druckerfunktionen (Sensor kalibrieren, Netzwerkeinstellungen, Echtzeituhr, ...)	21
3.4 Netzwerkeinstellungen über die Diagnosesoftware festlegen (nur Modell TDP-225).....	22
3.4.1 Drucker über die USB-Schnittstelle konfigurieren.....	22
3.4.2 Drucker über die Netzwerkschnittstelle konfigurieren	23
3.5 MicroSD-Speicherkarte einlegen	26
3.6 Drucker an der Wand anbringen.....	28
3.7 Anwendung der PC USB Tastatur mit Drucker USB Host Schnittstelle (Option ab Werk für TDP-225W).....	29
4. LED und Tastenfunktionen	30
4.1 LED-Indikator	30
4.2 Reguläre Tastenfunktionen	30
4.3 Extras beim Einschalten	30
4.3.1 Lücken-/ Black Mark Sensor kalibrieren	31
4.3.2 Lücken-/ Black Mark Sensor kalibrieren, Selbsttest und	

Ausgabemodus	32
4.3.3 Druckerinitialisierung	34
4.3.4 Black Mark Sensor als Mediensensor festlegen und kalibrieren 35	
4.3.5 Lückensensor als Mediensensor festlegen und kalibrieren	35
4.3.6 AUTO.BAS überspringen	36
5. Problemlösung	37
5.1 LED-Status	37
5.2 Druckprobleme	38
5.3 LC-Display (optional bei Modell TDP-225)	40
6. Wartung	42
Revise History	44

Urheberrechtliche Hinweise

Die Angaben in dieser Dokumentation können sich ohne Vorankündigung ändern und stellen keine Verpflichtung seitens TSC Auto ID Technology Co., Ltd. dar. Diese Anleitung darf ohne ausdrückliche schriftliche Genehmigung der TSC Auto ID Technology Co., Ltd. weder ganz noch teilweise in jeglicher Form und mit jeglichen Mitteln reproduziert oder übertragen werden; ausgenommen ist die private Nutzung durch den Käufer.

1. Einleitung

1.1 Produktvorstellung

Vielen Dank für den Kauf unseres TSC-Barcodedruckers. Obwohl es sich um einen Drucker mit geringer Stellfläche handelt, bietet Ihnen dieses Gerät überragende, zuverlässige Leistung.

Dieser Drucker ermöglicht Thermodirektdruck mit wählbarer Geschwindigkeit: 2, 3, 4 oder 5 Zoll pro Sekunde. Das Gerät arbeitet mit Rollenmedien, Stanzmedien und Endlosmedien mit Lücken oder schwarzer Kennzeichnung. Sämtliche gebräuchlichen Barcodeformate stehen zur Verfügung. Schriften und Barcodes können in vier Richtungen sowie mit acht unterschiedlichen alphanumerischen Bitmap-Schriftarten gedruckt werden, eine interne Skalierung der Schriften ist möglich. Mit Ihrem neuen Drucker wird der Ausdruck auch großer Etikettenmengen zum problemlosen Vergnügen.

1.2 Einhaltung von Vorgaben/Normen

CE-Klasse B:

EN55022: 1998 + A1: 2000 + A2: 2003

EN55024: 1998 + A1: 2001 + A2: 2003 IEC 61000-4-Serie

EN61000-3-2: 2006 & EN61000-3-3: 1995 + A1: 2001

FCC Teil 15, Klasse B

UL, CUL: UL60950-1

C-Häkchen:

CFR 47, Teil 15/CISPR 22, 3. Ausgabe: 1997, Klasse B

ANSI C63.4: 2003

Kanadische ICES-003

TÜV/Sicherheit: EN60950-1 / IEC 60950-1

Wichtige Sicherheits-Hinweise

1. Bitte lesen Sie diese Hinweis sorgfältig durch.
2. Heben Sie diese Anleitung für den späteren Gebrauch auf.
3. Vor jedem Reinigen ist das Gerät vom Stromnetz zu trennen. Verwenden Sie keine Flüssig-oder Aerosolreiniger. Am besten eignet sich ein angefeuchtetes Tuch zur Reinigung.
4. Die Netzanschluß-Steckdose soll nahe dem Gerät angebracht und leicht zugänglich sein.
5. Das Gerät ist vor Feuchtigkeit zu schützen.
6. Bei der Aufstellung des Gerätes ist auf sicheren Stand zu achten. Ein Kippen oder Fallen könnte Beschädigungen hervorrufen.
7. Beachten Sie beim Anschluß ans Stromnetz die Anschlußwerte.
8. Dieses Gerät kann bis zu einer Außentemperatur von maximal 40°C betrieben werden.

VORSICHT

- 1. Gefährliche bewegliche Teile im Schnittmodul. Finger und andere Körperteile fernhalten.**
- 2. Die Hauptplatine verfügt über eine Echtzeituhr, die mit einer vorinstallierten Lithiumbatterie (Typ CR2032) betrieben wird. Explosionsgefahr bei Verwendung ungeeigneter Batterien.**
- 3. Verbrauchte Batterien gemäß Anweisungen des Herstellers entsorgen.**

WARNUNG!

GEFÄHRLICHE BEWEGLICHE TEILE – FINGER UND ANDERE KÖRPERTEILE FERNHALTEN!

VORSICHT!

**EXPLOSIONSGEFAHR BEI ERSATZ DER BATTERIE DURCH UNZULÄSSIGEN TYP.
VERBRAUCHTE BATTERIEN IMMER VORSCHRIFTSGEMÄSS ENTSORGEN!**

Hinweis:

Das maximale Druckverhältnis pro Linie beträgt 15 %. Beim Ausdruck schwarzer Vollenen wird die maximale Schwarzlinienhöhe auf 40 Punkte begrenzt; dies entspricht 5 mm bei 203 DPI Auflösung.

2. Inbetriebnahme

2.1 Auspacken und prüfen

Der Drucker wurde sorgfältig verpackt, damit es nicht zu Beschädigungen beim Transport kommt. Bitte schauen Sie sich die Verpackung und den Drucker selbst unmittelbar nach der Lieferung genau an. Bitte bewahren Sie die Verpackungsmaterialien auf; Sie brauchen sie, falls Sie den Drucker einmal versenden möchten.

Folgende Artikel müssen im Lieferumfang enthalten sein:

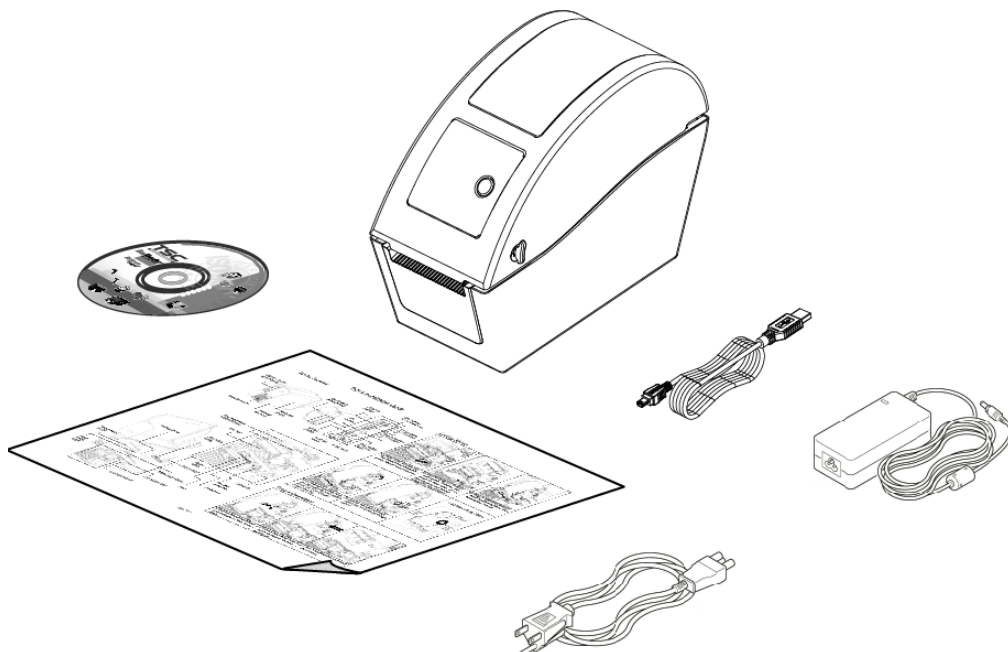

- Drucker
- Windows-Etikettendrucksoftware/Windows-Treiber-CD
- Kurzinstallationsanleitung
- Netzkabel
- Schaltnetzteil
- USB-Kabel



Falls etwas fehlen sollte, wenden Sie sich bitte an den Kundendienst Ihres Händlers oder Distributors.

2.2 Drucker – Übersicht

2.2.1 Frontansicht

Modell TDP-225	Modell TDP-225W
	
<p>1. Obere Abdeckung-Freigabehebel 2. MicroSD-Kartensteckplatz 3. Mediensichtfenster 4. LED-Indikator 5. Vorschubtaste 6. Papierausgabe 7. LCD-Display (optional bei Modell TDP-225)</p>	

* Empfohlene MicroSD-Spezifikationen.

SD-Spezifikationen	Speicherkapazität	Anerkannte SD-Kartenhersteller
V1.0, V1.1	MicroSD, 128 MB	Transcend, Panasonic
V1.0, V1.1	MicroSD, 256 MB	Transcend, Panasonic
V1.0, V1.1	MicroSD, 512 MB	Transcend, Panasonic
V1.0, V1.1	MicroSD, 1 GB	Transcend, Panasonic
V2.0 SDHC CLASS 6	MicroSD, 4 GB	Transcend
- Das FAT-Dateisystem wird bei SD-Karten nicht unterstützt. - Auf SD-Karten gespeicherte Ordner/Dateien sollten im 8.3-Format benannt werden.		

2.2.2 Innenansicht

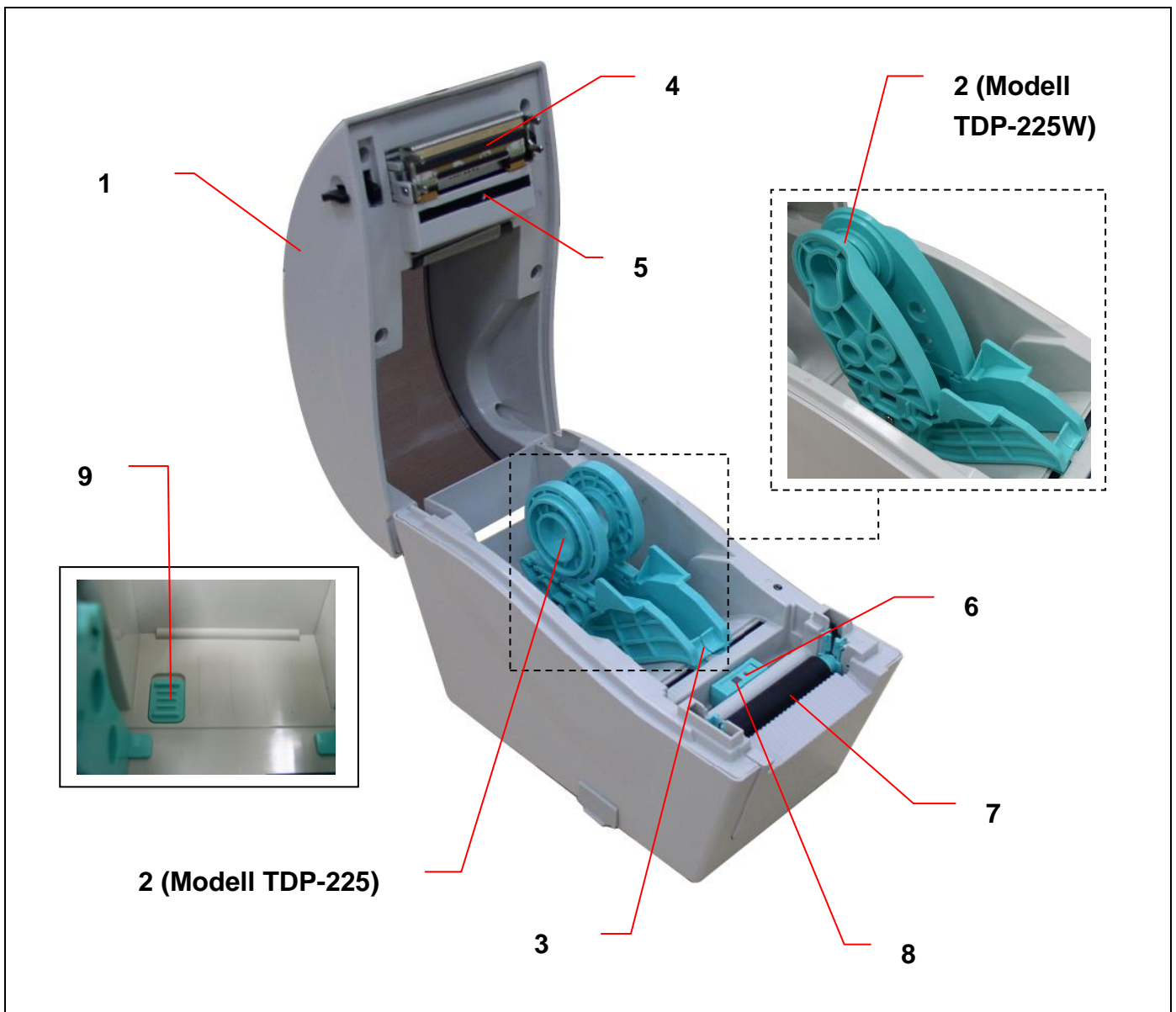

1. Obere Abdeckung
2. Medienhalter
3. Medienführung
4. Druckkopf
5. Lückensensor (Empfänger)
6. Lückensensor (Sender)
7. Ausgabewalze
8. Black Mark Sensor
9. Medienhaltersperre

2.2.3 Rückansicht

Modell TDP-225	Modell TDP-225W
 <p>1 2 3 4 5</p>	 <p>1 2 3 6</p>
 <p>7</p>	
<p>1. Ein-/Ausschalter 2. Stromanschluss 3. USB-Schnittstelle 4. RS-232C-Schnittstelle (optional bei Modell TDP-225W) 5. Endlospapierzuführung 6. Netzwerkschnittstelle (optional bei Modell TDP-225) 7. USB-Host (optional)</p>	

3. Einstellungen

3.1 Drucker vorbereiten und einrichten

1. Stellen Sie den Drucker auf eine flache, stabile Unterlage.
2. Überzeugen Sie sich davon, dass das Gerät abgeschaltet ist (OFF).
3. Schließen Sie den Drucker über das mitgelieferte USB-Kabel an den Computer an.
4. Schließen Sie das Netzkabel an den Stromanschluss an der Rückseite des Druckers an, verbinden Sie das Netzkabel anschließend mit einer geerdeten Steckdose (Schukosteckdose).

3.2 Medien einlegen

3.2.1 Medien in den Drucker einlegen

1. Öffnen Sie die obere Druckerabdeckung, indem Sie die Hebel an beiden Seiten nach vorne ziehen. Anschließend heben Sie die Abdeckung bis zum Anschlag an.



2. Die Medienhalter lassen sich für Rollenkerndurchmesser von 1 Zoll oder 1,5 Zoll einsetzen – dazu drehen Sie das Oberteil der Medienhalter um 180° im Uhrzeigersinn. (nur bei Modell TDP-225)

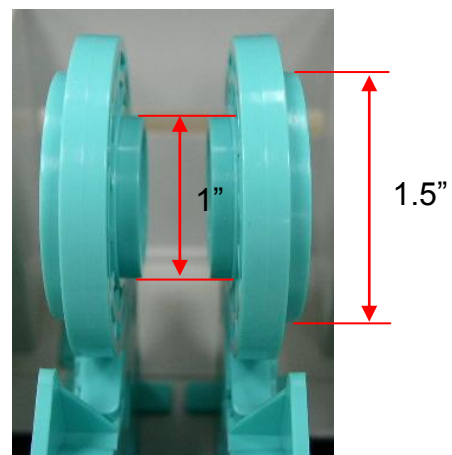
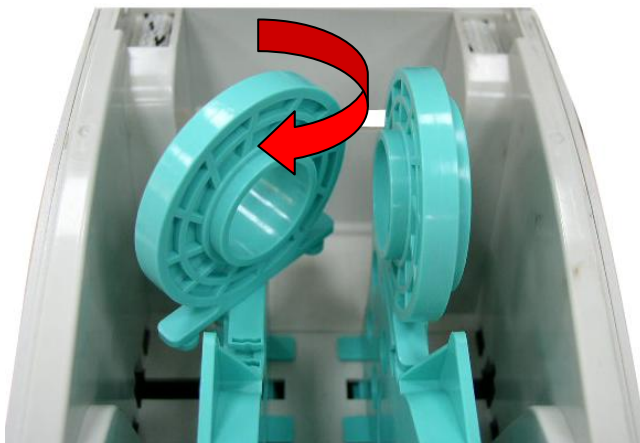

3. Ziehen Sie die Medienhalter bis zur Breite der Etikettrolle auseinander.

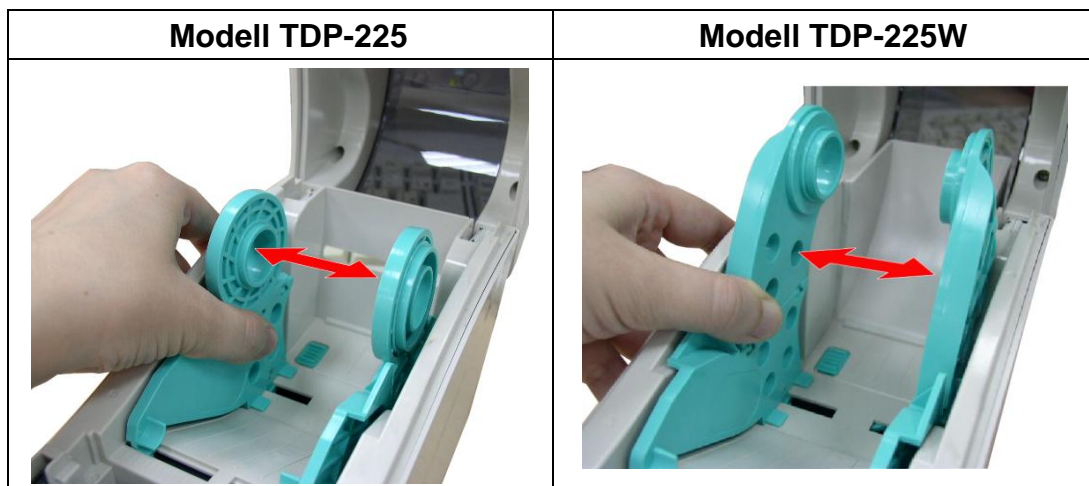

4. Legen Sie die Rolle zwischen die Halter, lassen Sie die beiden Lager in den Rollenkern greifen.

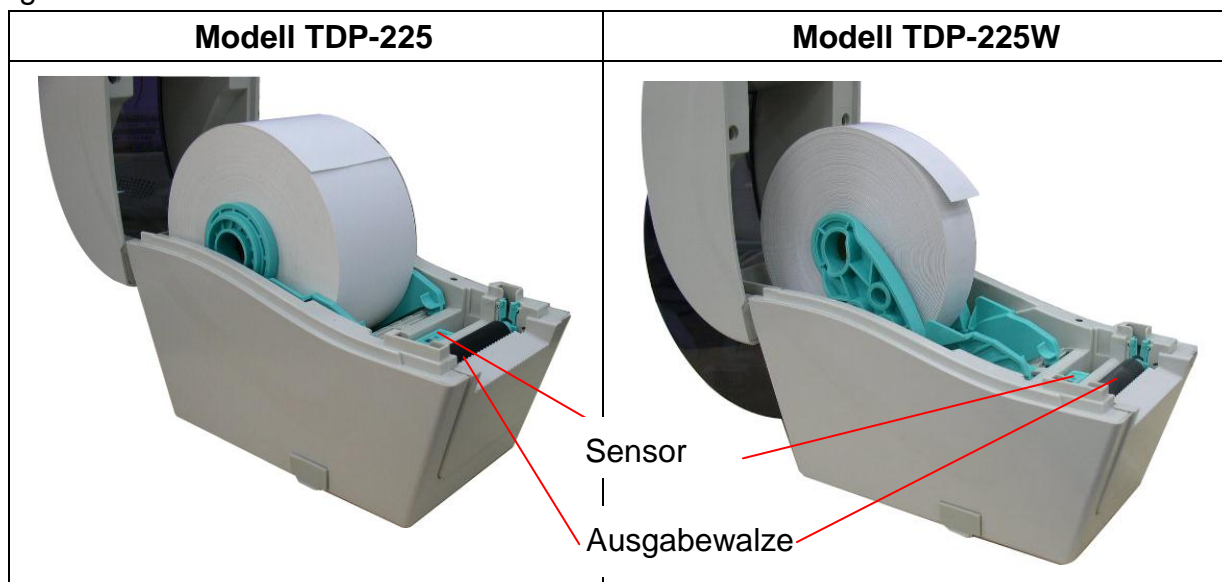

5. Führen Sie das Papier mit der bedruckbaren Seite nach oben durch die Medienführungen und den Mediensensor, platzieren Sie die Vorderkante auf der Walze.

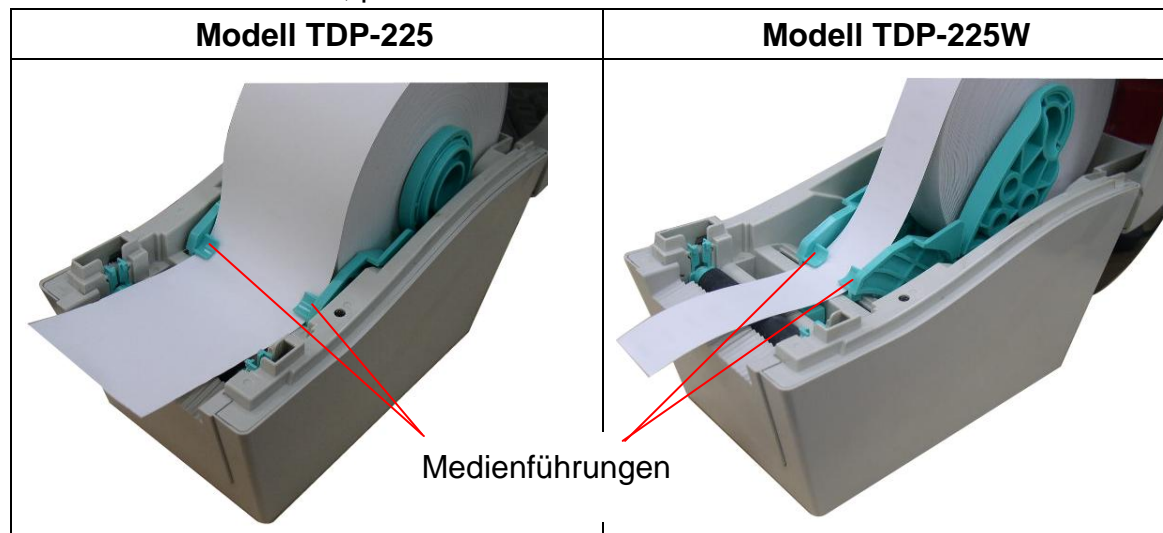

6. Schließen Sie die obere Abdeckung sanft, achten Sie darauf, dass sie richtig einrastet.

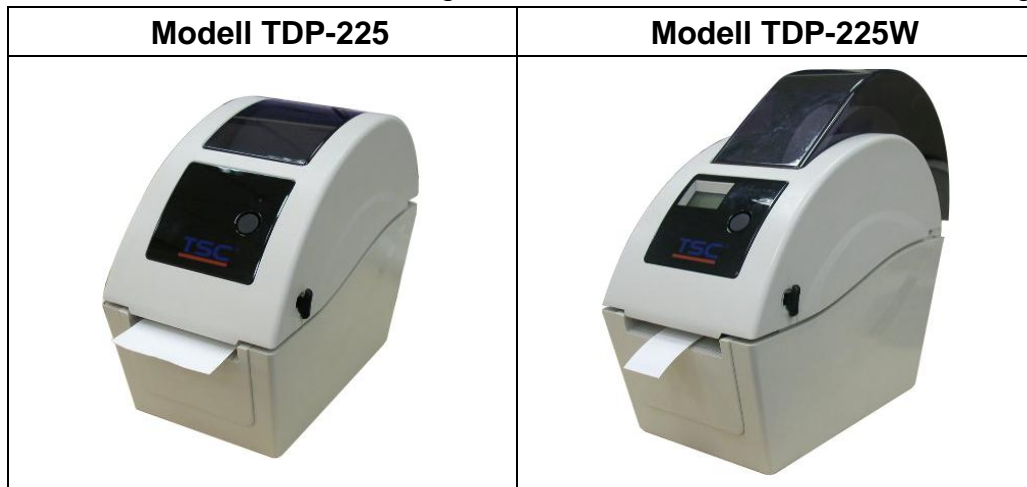

7. Legen Sie mit der "Diagnostic Tool" (Diagnosesoftware) den Mediensensortyp fest, kalibrieren Sie den ausgewählten Sensor. ("Diagnostic Tool" (Diagnosesoftware) starten → "Printer Configuration" (Druckerkonfiguration)-Register wählen → "Calibrate Sensor" (Sensor kalibrieren)-Schaltfläche anklicken)

Hinweis: Bitte kalibrieren Sie den Lücken-/ Black Mark Sensor beim Medienwechsel.

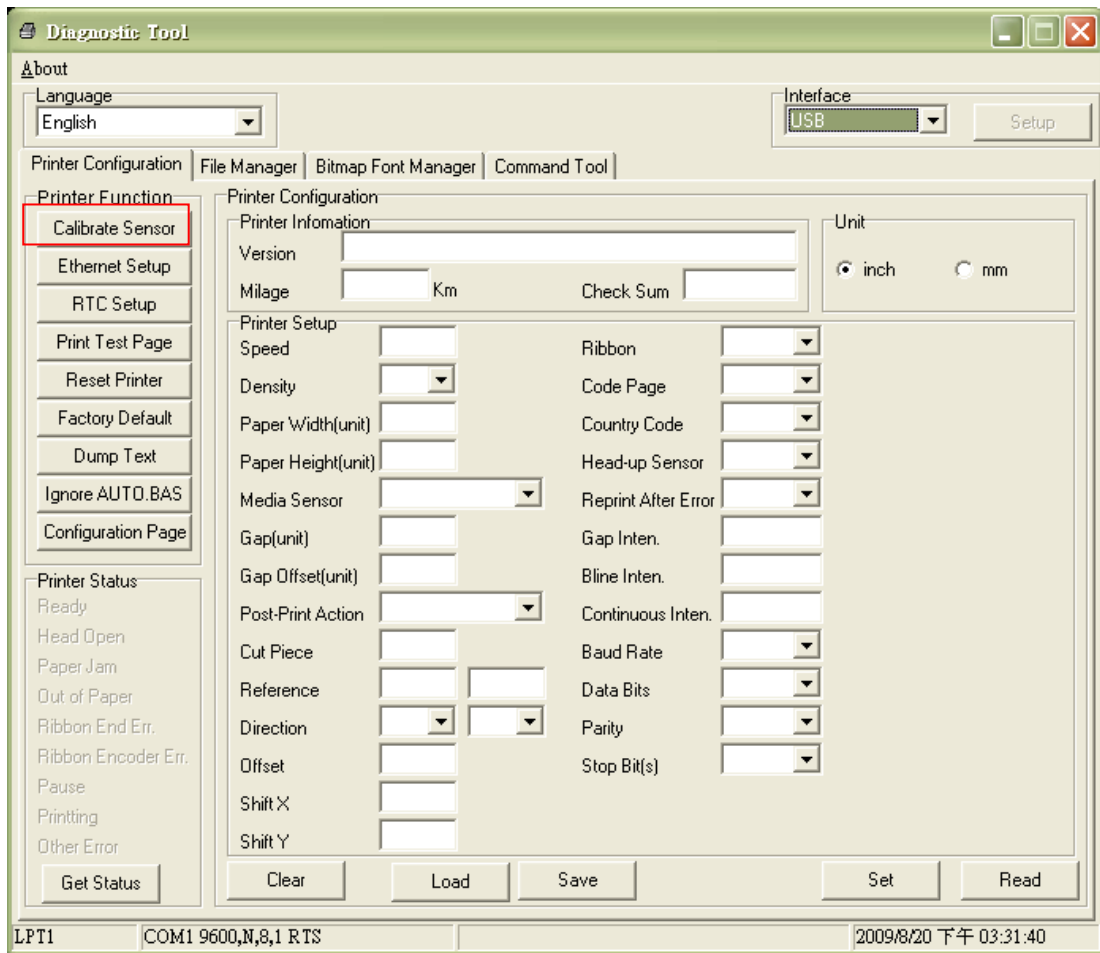

- **Medienpfad bei Rolletiketten**

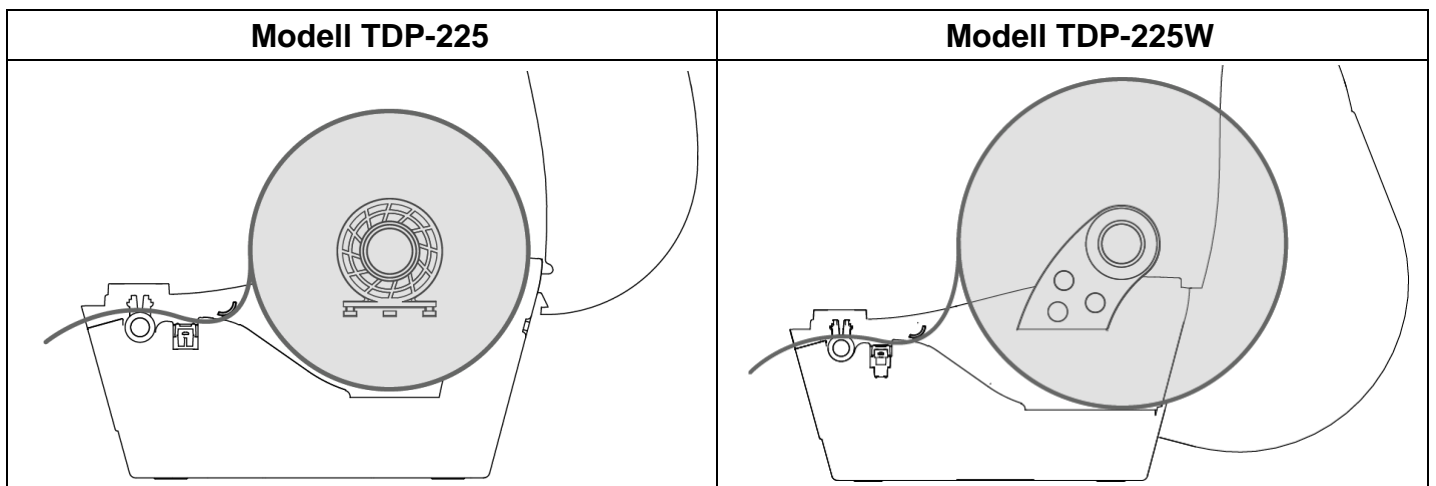

3.2.2 Externe Medien zuführen (nur Modell TDP-225)

1. Öffnen Sie die obere Abdeckung des Druckers, ziehen Sie die Medienhalter passend zur Medienbreite auseinander.
2. Fixieren Sie die Medienhalter durch Hinabdrücken der Medienhaltersperre.



3. Führen Sie das Medium durch die hintere Endloszuführung. Führen Sie das Papier mit der bedruckbaren Seite nach oben durch die Medienführungen und den Mediensensor, platzieren Sie die Vorderkante auf der Walze.

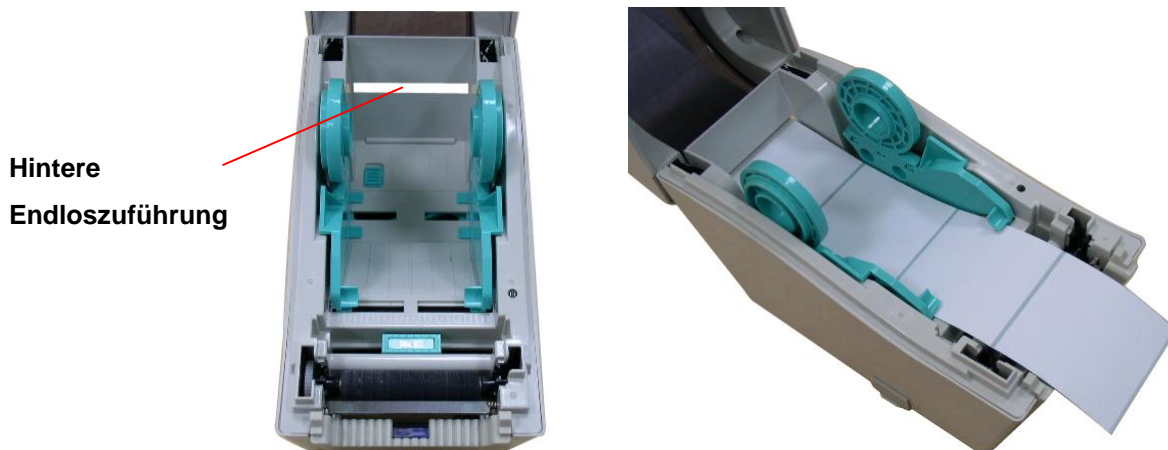

4. Schließen Sie die obere Abdeckung sorgfältig.
5. Legen Sie mit der "Diagnostic Tool" (Diagnosesoftware) den Mediensensortyp fest, kalibrieren Sie den ausgewählten Sensor. ("Diagnostic Tool" (Diagnosesoftware) starten → "Printer Configuration" (Druckerkonfiguration)-Register wählen → "Calibrate Sensor" (Sensor kalibrieren)-Schaltfläche anklicken)

Hinweis: Bitte kalibrieren Sie den Lücken-/ Black Mark Sensor beim Medienwechsel.

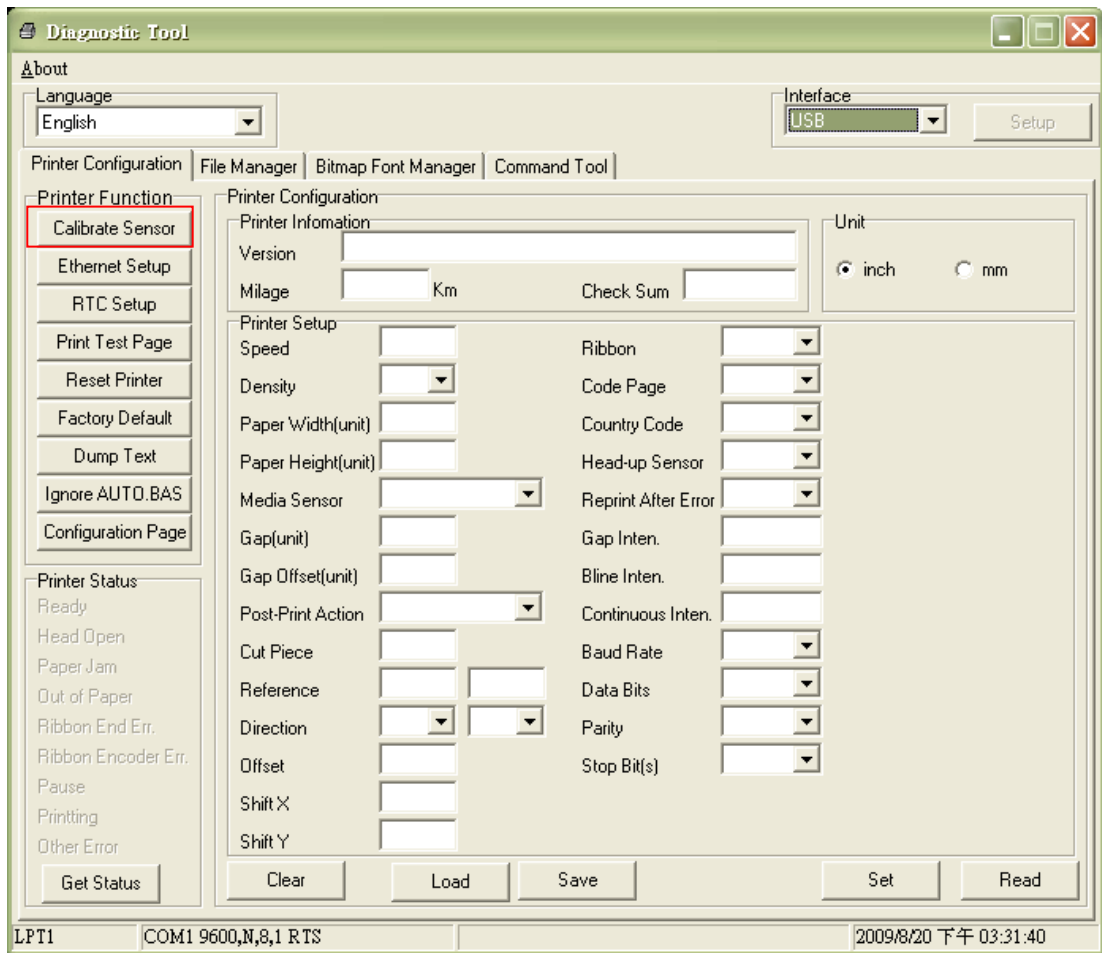

3.2.3 Medien zum Abziehen einlegen (optional)

1. Legen Sie das Medium wie in Abschnitt 3.2.1 beschrieben ein.
2. Öffnen Sie die obere Abdeckung und die Abzieheinrichtung nach der Sensorkalibrierung.

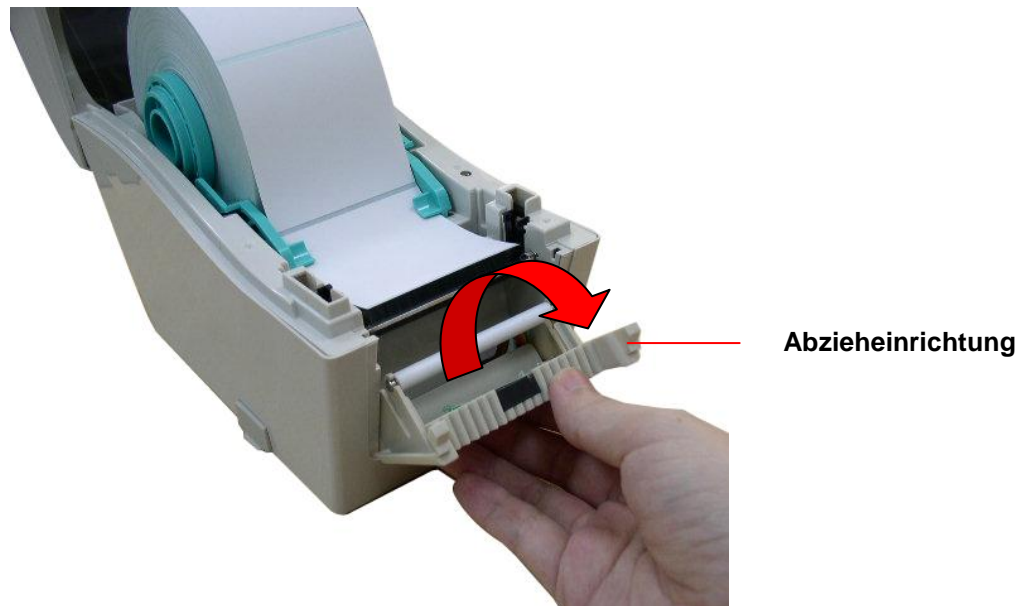

3. Führen Sie das Medium durch die Trägerpapieröffnung unterhalb der Abziehrolle.

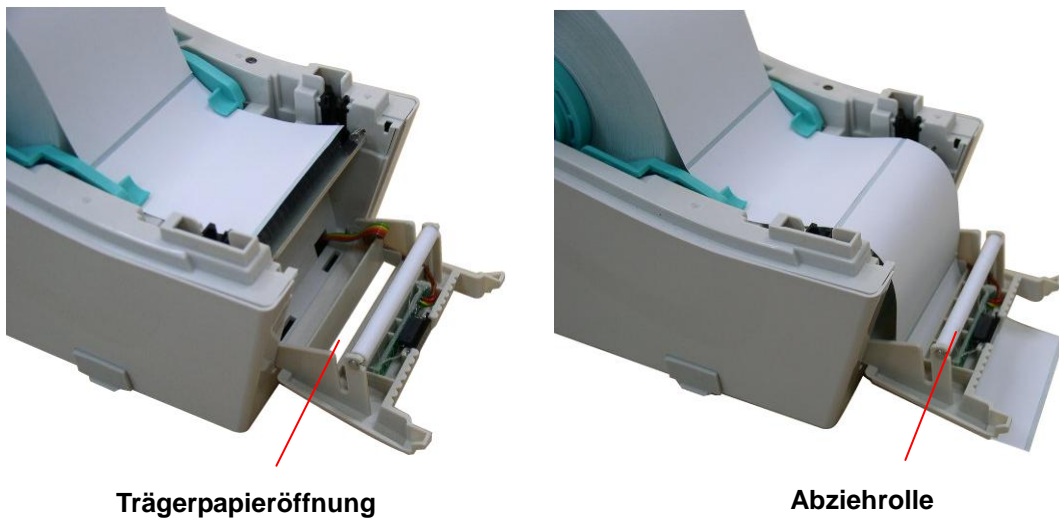

4. Schließen Sie die Abzieheinrichtung wieder.

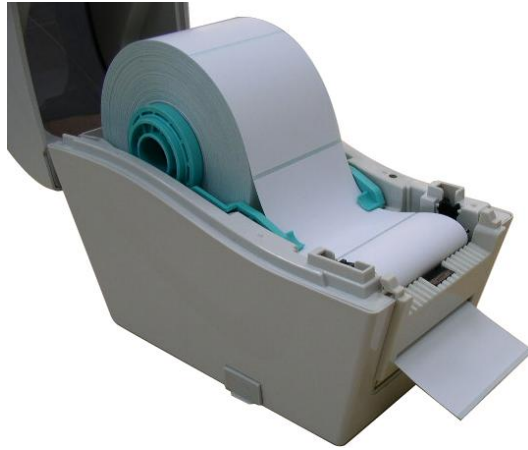

5. Schließen Sie die obere Abdeckung sorgfältig.
6. Drücken Sie die Zuführungstaste zur Probe.



Trägerpapier (Liner)

Hinweis:

Bitte kalibrieren Sie den Lücken-/Nack Mark Sensor beim Medienwechsel.

3.2.4 Medien zum Zuschnitt einlegen (optional)

1. Legen Sie das Medium wie in Abschnitt 3.2.1 beschrieben ein.
2. Führen Sie das Medium durch die Schnittöffnung.

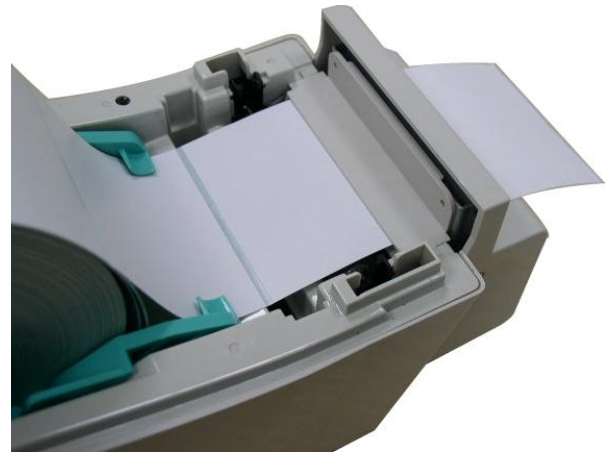
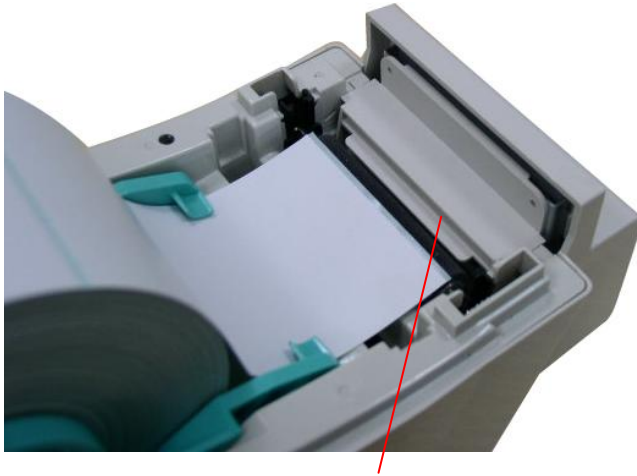

Schnittöffnung

3. Schließen Sie die obere Abdeckung sorgfältig.

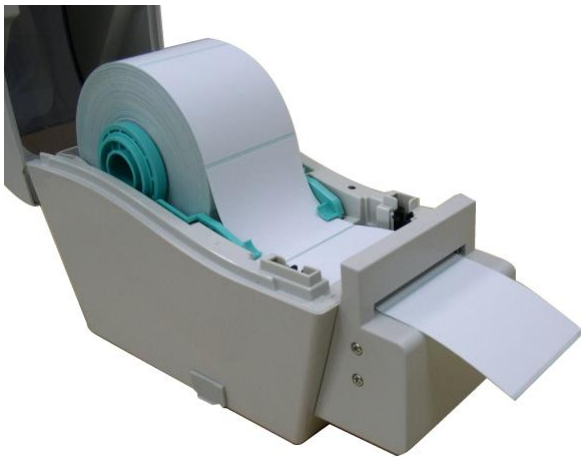

4. Legen Sie mit der "Diagnostic Tool" (Diagnosesoftware) den Mediensensortyp fest, kalibrieren Sie den ausgewählten Sensor. ("Diagnostic Tool" (Diagnosesoftware) starten → "Printer Configuration" (Druckerkonfiguration)-Register wählen → "Calibrate Sensor" (Sensor kalibrieren)-Schaltfläche anklicken)

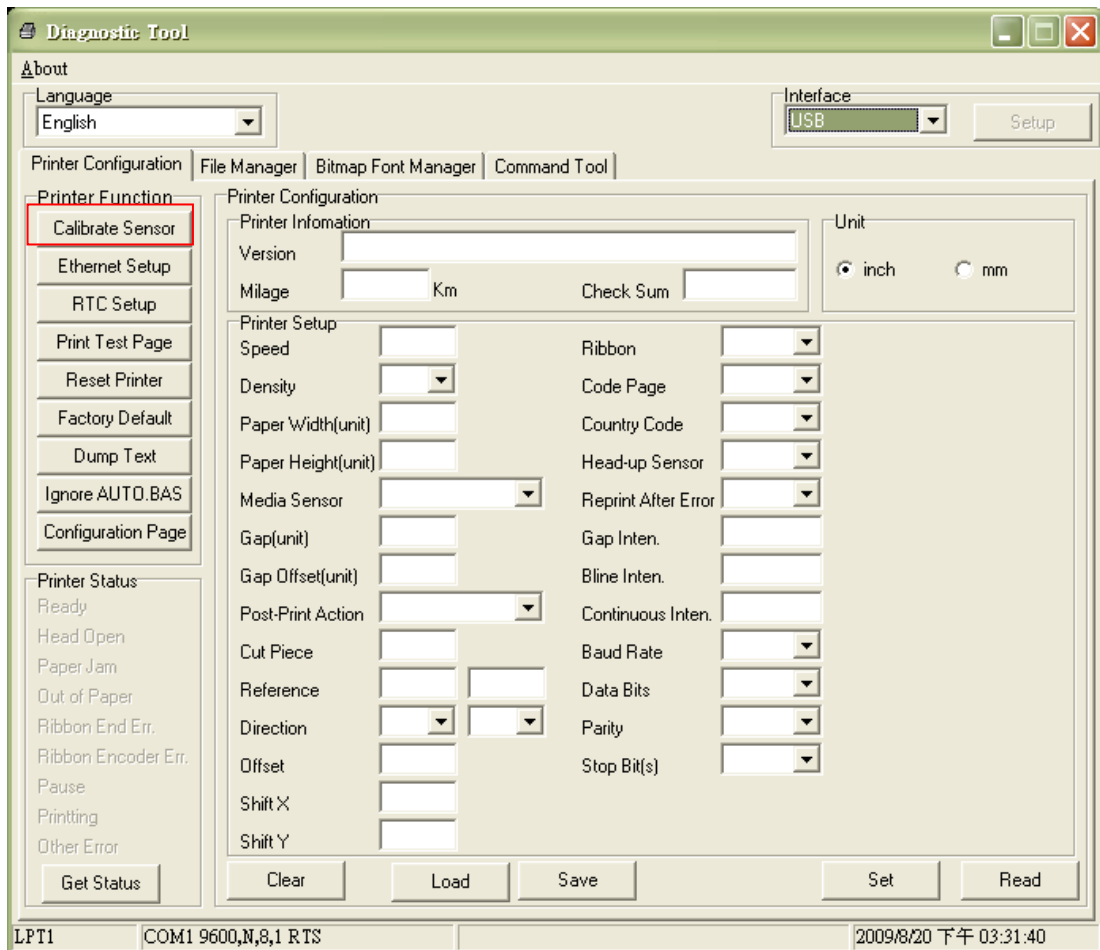

Hinweis:

Bitte kalibrieren Sie den Lücken-/ Black Mark Sensor beim Medienwechsel.

3.3 Diagnosesoftware

Die Diagnosesoftware wird auf der beigelegten CD mitgeliefert; Sie finden sie im Ordner \Utilities. Alternativ können Sie die Software auch über die Internetseite www.tscprinters.com herunterladen. Die Diagnosesoftware ist eine Sammlung unterschiedlicher Werkzeuge, mit der Sie Druckereinstellungen und Status abfragen, Druckereinstellungen ändern, Grafiken, Schriftarten und Firmware herunterladen, Bitmap-Druckerschriften erstellen und zusätzliche Befehle an den Drucker senden können. Mit diesem praktischen Werkzeug lesen Sie Druckerstatus und Druckereinstellungen aus und können das eine oder andere Problem selbst beheben.

Hinweis: Diese Software arbeitet mit der Drucker-Firmware V6.00 und aktuelleren Versionen.

3.3.1 Diagnosesoftware starten

1. Starten Sie die Software mit einem Doppelklick auf das Diagnosesoftware-Symbol

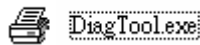

2. In der Diagnosesoftware finden Sie vier unterschiedliche Register: Druckerkonfiguration, Dateimanager, Bitmap-Schriftverwaltung und Befehle.

The screenshot shows the 'Diagnostic Tool' window with several annotations:

- Eigenschaften -Register**: Points to the 'Printer Configuration' tab.
- Druckerfunktionen**: Points to the 'Printer Function' list on the left, which includes buttons like 'Calibrate Sensor', 'Ethernet Setup', 'RTC Setup', 'Print Test Page', 'Reset Printer', 'Factory Default', 'Dump Text', 'Ignore AUTO.BAS', and 'Configuration Page'.
- Druckerstatus**: Points to the 'Printer Status' list on the left, which includes 'Ready', 'Head Open', 'Paper Jam', 'Out of Paper', 'Ribbon End Err.', 'Ribbon Encoder Err.', 'Pause', 'Printing', and 'Other Error', along with a 'Get Status' button.
- Schnittstelle**: Points to the 'Interface' dropdown menu, which is currently set to 'USB'.
- Druckereinrichtung**: Points to the main configuration area on the right, which includes 'Printer Information' (Version, Mileage, Check Sum), 'Printer Setup' (Speed, Density, Paper Width/Height, Media Sensor, Gap, Post-Print Action, Cut Piece, Reference, Direction, Offset, Shift X/Y), and 'Printer Configuration' (Ribbon, Code Page, Country Code, Head-up Sensor, Reprint After Error, Gap Inten., Bline Inten., Continuous Inten., Baud Rate, Data Bits, Parity, Stop Bit(s)).

At the bottom of the window, the status bar shows 'LPT1', 'COM1 9600,N,8,1 RTS', and the date/time '2009/8/20 下午 03:31:40'.

3.3.2 Druckerfunktionen (Sensor kalibrieren, Netzwerkeinstellungen, Echtzeituhr, ...)

1. Wählen Sie die PC-Schnittstelle aus, über die der Barcodedrucker angeschlossen ist.
2. Klicken Sie auf die gewünschte Schaltfläche im Bereich Druckerfunktionen.
3. Nachstehend finden Sie einige Erläuterungen zu den Druckerfunktionen-Schaltflächen.

	Funktion	Beschreibung
	Calibrate Sensor (Sensor kalibrieren)	Kalibriert den im Mediensensor-Feld angegebenen Sensor.
	Ethernet Setup (Netzwerkeinstellungen)	Legt IP-Adresse, Subnetzmaske und Gateway des integrierten Netzwerkadapters fest. (Weitere Erläuterungen finden Sie im nächsten Abschnitt.)
	RTC Setup (RTC-Einrichtung)	Synchronisiert die Echtzeituhr mit dem PC.
	Print Test Page (Testseite drucken)	Druckt eine Testseite aus.
	Reset Printer (Drucker rücksetzen)	Startet den Drucker neu.
	Factory Default (Werkseinstellungen)	Initialisiert den Drucker und stellt die Werkseinstellungen wieder her.
	Dump Text (Speicherauszug)	Aktiviert den Ausgabemodus.
	Ignore AUTO.BAS (AUTO.BAS ignorieren)	Ignoriert das heruntergeladene AUTO.BAS-Programm.
	Configuration Page (Konfigurationsseite)	Druckt die Druckerkonfiguration aus.

Hinweis:

Weitere Informationen zur Diagnosesoftware finden Sie in der Kurzanleitung zur Diagnosesoftware im Ordner \Utilities der CD.

3.4 Netzwerkeinstellungen über die Diagnosesoftware festlegen (nur Modell TDP-225)

Die Diagnosesoftware wird auf der beigelegten CD mitgeliefert; Sie finden sie im Ordner\Utilities. Alternativ können Sie die Software auch über die Internetseite www.tscprinters.com herunterladen. Mit der Diagnosesoftware können Sie den Drucker per Netzwerk oder über die USB-Schnittstelle einrichten. Nachstehend finden Sie eine Erläuterung zur Netzwerkkonfiguration über diese Schnittstellen.

3.4.1 Drucker über die USB-Schnittstelle konfigurieren

1. Verbinden Sie den Drucker über das USB-Kabel mit dem Computer.
2. Schalten Sie den Drucker ein.
3. Starten Sie die Diagnosesoftware durch einen Doppelklick auf das Symbol

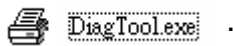

Hinweis: Diese Software arbeitet mit der Drucker-Firmware V6.00 und aktuelleren Versionen.

4. In der Diagnosesoftware ist per Vorgabe bereits die USB-Schnittstelle eingestellt. Sofern der Drucker über USB angeschlossen wurde, müssen Sie keine Einstellungen im Schnittstelle-Feld ändern.

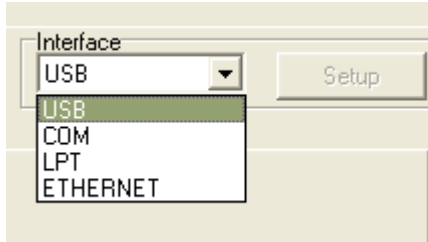

5. Klicken Sie im Register Druckerkonfiguration auf die "Ethernet Setup" (Netzwerkeinstellungen)-Schaltfläche im Abschnitt "Printer Function" (Druckerfunktionen). Hier können Sie IP-Adresse, Subnetzmaske und Gateway des integrierten Netzwerkadapters einstellen.

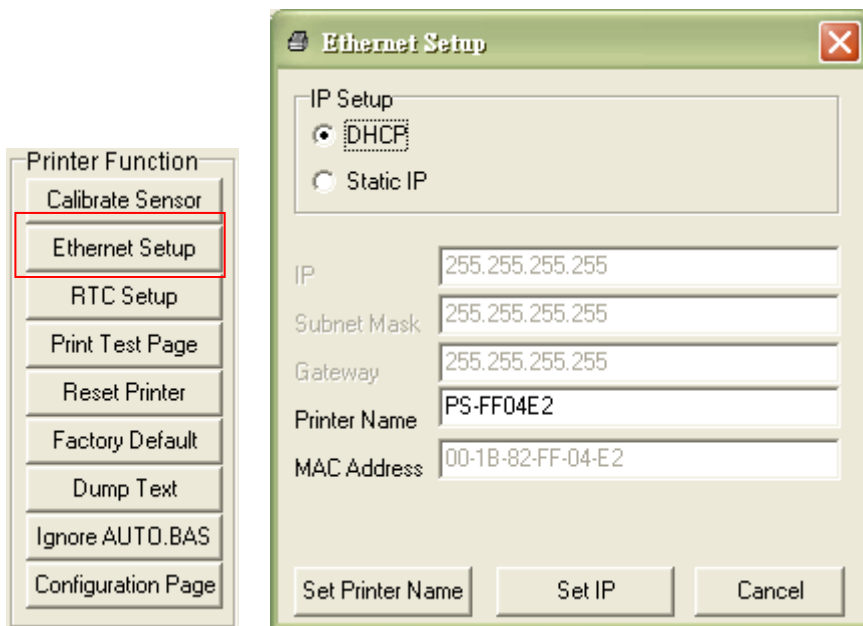

3.4.2 Drucker über die Netzwerkschnittstelle konfigurieren

1. Verbinden Sie den Computer und den Drucker mit dem Netzwerk.
2. Schalten Sie den Drucker ein.
3. Starten Sie die Diagnosesoftware durch einen Doppelklick auf das Symbol

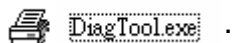

Hinweis: Diese Software arbeitet mit der Drucker-Firmware V6.00 und aktuelleren Versionen.

4. Wählen Sie "Ethernet" (Netzwerk) als Schnittstelle, klicken Sie anschließend auf die "Setup" (Einstellungen)-Schaltfläche. Nun können Sie IP-Adresse, Subnetzmaske und Gateway des internen Netzwerkadapters konfigurieren.

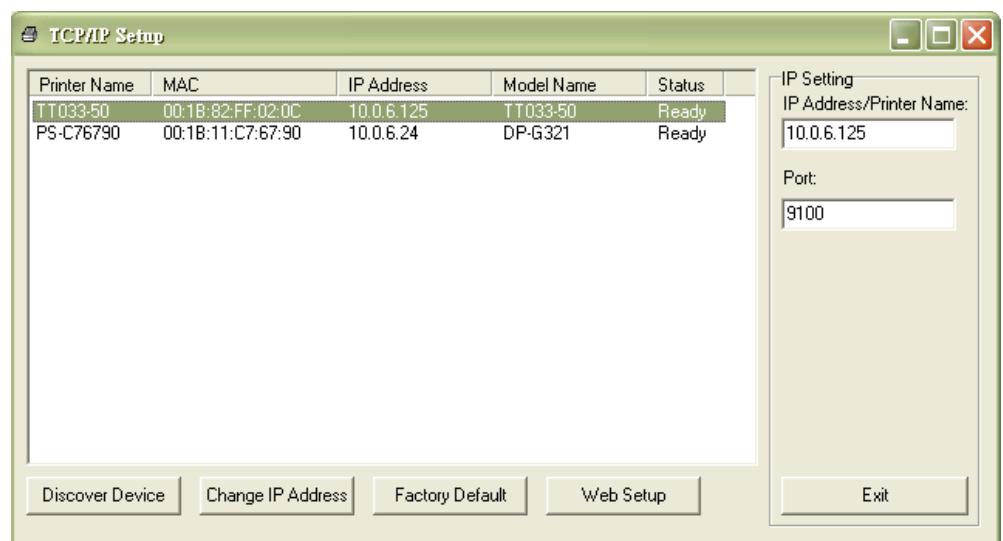
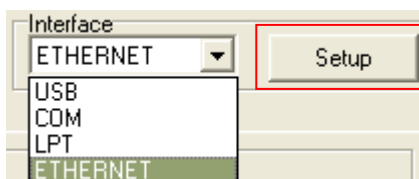

5. Klicken Sie auf die "Discover Device" (Geräte suchen)-Schaltfläche – nun werden sämtliche Drucker im Netzwerk gesucht.

6. Wählen Sie den gewünschten Drucker links in der Liste mit gefundenen Druckern; die entsprechende IP-Adresse wird auf der rechten Seite im Feld "IP address/Printer Name" (IP-Adresse/Druckername) angezeigt.
7. Klicken Sie auf "Change IP Address" (IP-Adresse ändern); nun können Sie eine feste IP-Adresse (Statische IP) vergeben oder die IP-Adresse automatisch beziehen lassen (DHCP).

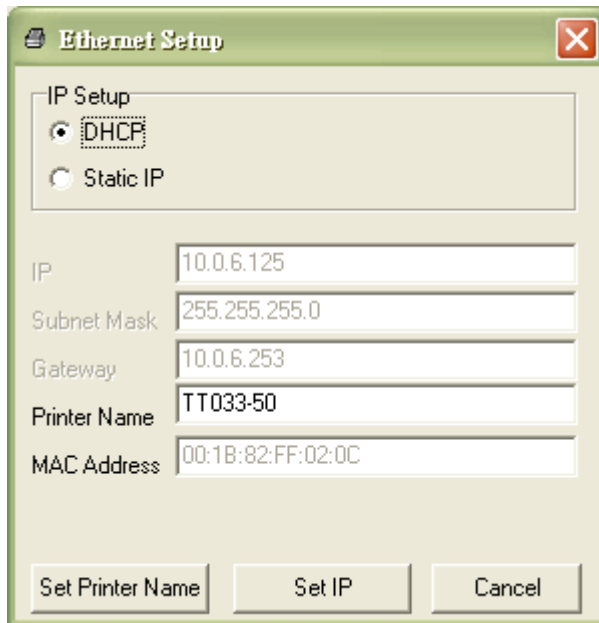

Per Vorgabe wird die IP-Adresse automatisch über DHCP abgerufen. Falls Sie eine feste IP-Adresse vergeben möchten, klicken Sie auf die "Static IP" (Statische IP)-Schaltfläche und geben anschließend IP-Adresse, Subnetzmaske und Gateway ein. Anschließend klicken Sie auf "Set IP" (IP festlegen), damit die geänderten Einstellungen in Kraft treten.

Bei Bedarf können Sie auch einen anderen Druckernamen in das Feld "Printer Name" (Druckername) eingeben; anschließend klicken Sie zum übernehmen dieser Änderung auf "Set Printer Name" (Druckername festlegen).

Hinweis: Der Drucker startet nach dem Anklicken der Schaltflächen "Set Printer Name" (Druckername festlegen) oder "Set IP" (IP festlegen) neu, damit die Änderungen in Kraft treten können.

8. Mit der "Exit" (Beenden)-Schaltfläche verlassen Sie die Netzwerkeinstellungen und gelangen wieder zurück zum Hauptbildschirm der Diagnosesoftware.

Werkseinstellungen-Schaltfläche

Diese Funktion setzt IP, Subnetzmaske, Gateway und Druckername auf die Werksvorgaben zurück.

Web-Einrichtung

Anstatt die Diagnosesoftware zur Einrichtung Ihres Druckers zu benutzen, können Sie

Druckereinstellungen und Status auch über die Firefox- oder IE-Internetbrowser abrufen und konfigurieren; eine Firmware-Aktualisierung ist ebenfalls möglich. Diese Funktion bietet ihnen eine anwenderfreundliche Benutzeroberfläche, die sich auch zum externen Verwalten des Druckers über das Netzwerk eignet.

3.5 MicroSD-Speicherkarte einlegen

1. Öffnen Sie die Abdeckung des MicroSD-Speicherkartensteckplatzes.

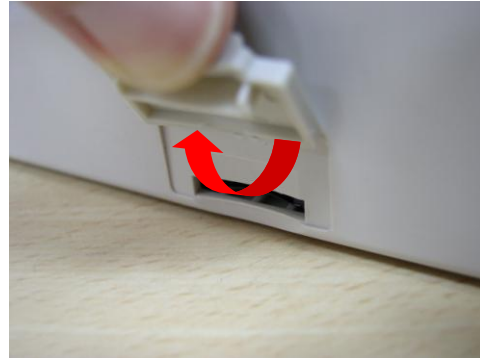

2. Schieben Sie die MicroSD-Karte in den Steckplatz ein.

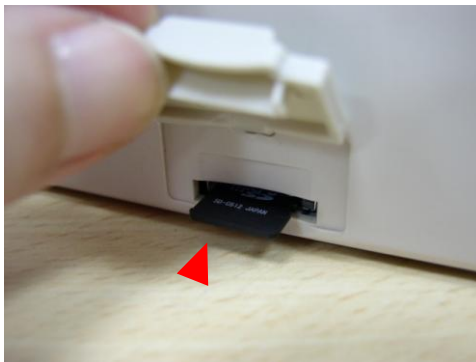

3. Schließen Sie die Steckplatzabdeckung.



* Empfohlene MicroSD-Spezifikationen.

SD-Spezifikationen	Speicherkapazität	Anerkannte SD-Kartenhersteller
V1.0, V1.1	MicroSD, 128 MB	Transcend, Panasonic
V1.0, V1.1	MicroSD, 256 MB	Transcend, Panasonic
V1.0, V1.1	MicroSD, 512 MB	Transcend, Panasonic
V1.0, V1.1	MicroSD, 1 GB	Transcend, Panasonic
V2.0 SDHC CLASS 6	MicroSD, 4 GB	Transcend
- Das FAT-Dateisystem wird bei SD-Karten nicht unterstützt.		

- Auf SD-Karten gespeicherte Ordner/Dateien sollten im 8.3-Format benannt werden.

3.6 Drucker an der Wand anbringen

Im Boden des Druckers finden Sie drei Öffnungen. Der Drucker lässt sich mit Flach- oder Rundkopfschrauben (3 bis 3,5 mm) an der Wand anbringen.

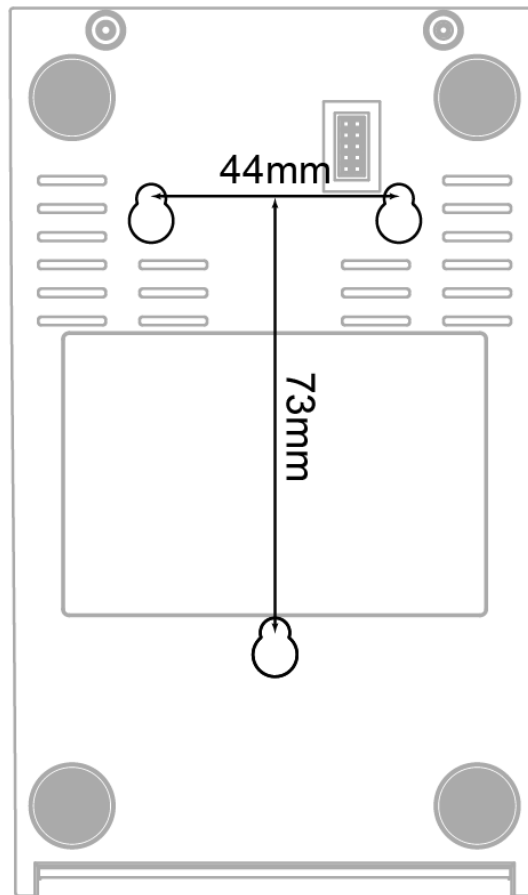

Hinweis: Achten Sie auf eine solide Aufhängung, damit das Gerät nicht von der Wand fällt.

3.7 Anwendung der PC USB Tastatur mit Drucker USB Host Schnittstelle (Option ab Werk für TDP-225W)

1. Schalten Sie den Drucker aus.
2. Verbinden Sie die PC USB Tastatur mit der USB Host Schnittstelle.
3. Schalten Sie den Drucker ein.
4. Nach Drücken von **F1** auf der Tastatur, zeigt das LCD Display des Druckers:

```
File List
> DRAM
  FLASH
```

5. Verwenden Sie die Taste hoch **↑** oder runter **↓** und den “>” Cursor zur Auswahl von DRAM, FLASH oder CARD, wo Sie zuvor Dateien gespeichert haben und drücken Sie danach die Taste **Enter**, um die Dateien zu laden.
6. Wählen Sie die Datei aus und drücken Sie **Enter**, um das BAS Programm zu starten.

```
FLASH List
> TEST1.BAS
  TEST2.BAS
```

7. Sie können nun die Daten mit der Tastatur für die Stand-Alone Applikation eingeben.

Drücken Sie **F1** der PC-Tastatur, um diese Funktion zu starten.
Drücken Sie die Taste up **↑** oder down **↓**, um den Cursor zu der Option zu bewegen.
Drücken Sie **Esc**, um in das vorherige Menü zu gelangen.
Drücken Sie **Enter**, um die Cursor basierte Option zu aktivieren.
Drücken Sie **Ctrl + C**, um den Drucker neu zu starten und bestätigen Sie mit “Ready”.

Anmerkung: USB Host ist eine Option ab Werk für TDP-225W.

4. LED und Tastenfunktionen

Ihr Drucker ist mit einer Bedientaste und einer dreifarbigen LED ausgestattet. Je nach LED-Farbe können Sie per Tastendruck Etiketten vorschieben, den Druckauftrag anhalten, den Mediensensor auswählen und kalibrieren, einen Druckerstest ausführen oder den Drucker auf die Werkseinstellungen zurücksetzen (initialisieren). Schauen Sie sich dazu bitte die nachstehenden Erläuterungen an.

4.1 LED-Indikator

LED-Farbe	Beschreibung
Grün leuchtend	Das Gerät wird mit Strom versorgt und ist einsatzbereit.
Grün blinkend	Das Gerät lädt Daten vom PC in den Speicher oder ist gerade angehalten.
Gelb	Daten werden aus dem Drucker gelöscht.
Rot leuchtend	Abdeckung geöffnet oder Schnittfehler.
Rot blinkend	Druckerfehler wie Abdeckung geöffnet, kein Papier, Papierstau, Speicherfehler, etc.

4.2 Reguläre Tastenfunktionen

1. Etikettenvorschub

Wenn der Drucker bereit ist, führen Sie mit dieser Taste das nächste Etikett an die Druckposition.

2. Druckauftrag anhalten

Bei laufendem Drucker halten Sie mit dieser Taste den aktuellen Druckauftrag an. Die LED blinkt grün, solange der Drucker angehalten ist. Zum Fortsetzen des Druckauftrags drücken Sie die Taste noch einmal.

4.3 Extras beim Einschalten

Ihr Drucker bietet Ihnen sechs spezielle Extras zum Einrichten und Prüfen der Druckerhardware, die Sie beim Einschalten auswählen können. Diese Extras rufen Sie auf, indem Sie die Vorschubtaste gedrückt halten, den Drucker dabei einschalten und die Vorschubtaste anschließend wieder loslassen, wenn die LED in einer bestimmten Farbe leuchtet.

Mit den nachstehenden Schritten rufen Sie die gewünschten Extras auf.

1. Schalten Sie den Drucker aus.
2. Halten Sie die Vorschubtaste gedrückt, schalten Sie den Drucker dabei ein.
3. Lassen Sie die Vorschubtaste wieder los, wenn die LED in der zur gewünschten Funktion passenden Farbe leuchtet.

Extras beim Einschalten	Die LED-Farbe wechselt in folgender Reihenfolge:						
LED-Farbe	Gelb	Rot (5 Blinksig- nale)	Gelb (5 Blinksig- nale)	Grün (5 Blinksig- nale)	Grün/Gelb (5 Blinksignale)	Rot/Gelb (5 Blinksignale)	Grün leuchtend
1. Lücken-/ Black Mark Sensor kalibrieren		<i>Loslassen</i>					
2. Lücke/ Black Mark Sensor kalibrieren, Selbsttest und Ausgabemodus			<i>Loslassen</i>				
3. Druckerinitialisierung				<i>Loslassen</i>			
4. Black Mark Sensor als Mediensensor festlegen und kalibrieren					<i>Loslassen</i>		
5. Lückensensor als Mediensensor festlegen und kalibrieren						<i>Loslassen</i>	
6. AUTO.BAS überspringen							<i>Loslassen</i>

4.3.1 Lücken-/ Black Mark Sensor kalibrieren

Die Empfindlichkeit des Lücken-/ Black Mark Sensors sollte unter folgenden Bedingungen kalibriert werden:

1. Bei neuen Druckern.
2. Beim Etikettenwechsel.
3. Nach der Druckerinitialisierung.

Mit den folgenden Schritten kalibrieren Sie den Lücken-/ Black Mark Sensor:

1. Schalten Sie den Drucker aus.
2. Halten Sie die Vorschubtaste gedrückt, schalten Sie den Drucker dabei ein.
3. Lassen Sie die Vorschubtaste los, wenn die LED **rot** blinkt. (Die LED blinkt fünfmal rot; Sie haben also genug Zeit.)

- Die Empfindlichkeit des Lücken-/ Black Mark Sensors wird kalibriert.
- Die LED-Farbe wechselt in folgender Reihenfolge:
Gelb → **Rot (5 Blinksignale)** → Gelb (5 Blinksignale) → Grün (5 Blinksignale) → Grün/Gelb (5 Blinksignale) → Rot/Gelb (5 Blinksignale) → Grün leuchtend

Hinweis:

1. Die Sensorkalibrierung kann über die Diagnosesoftware oder über die Extras beim Einschalten ausgeführt werden. Weitere Informationen finden Sie im Abschnitt "3.3 Diagnosesoftware".
2. Bitte wählen Sie zunächst den Lücken-/ Black Mark Sensortyp, bevor Sie mit der Kalibrierung beginnen.

4.3.2 Lücken-/ Black Mark Sensor kalibrieren, Selbsttest und Ausgabemodus

Bei der Kalibrierung des Lücken-/ Black Mark Sensors misst der Drucker die Etikettenlänge, druckt die interne Konfiguration auf Etiketten aus (Selbsttest) und wechselt anschließend in den Ausgabemodus. Die Kalibrierung des Lücken-/oder Black Mark Sensors hängt von den Sensoreinstellungen des letzten Druckauftrags ab.

Mit den folgenden Schritten kalibrieren Sie den Sensor:

1. Schalten Sie den Drucker aus.
2. Halten Sie die Vorschubtaste gedrückt, schalten Sie den Drucker dabei ein.
3. Lassen Sie die Vorschubtaste los, wenn die LED **gelb** blinkt. (Die LED blinkt fünfmal gelb; Sie haben also genug Zeit.)

- Die LED-Farbe wechselt in folgender Reihenfolge:
Gelb → Rot (5 Blinksignale) → **Gelb (5 Blinksignale)** → Grün (5 Blinksignale) → Grün/Gelb (5 Blinksignale) → Rot/Gelb (5 Blinksignale) → Grün leuchtend

4. Nach der Sensorkalibrierung wird die Etikettenlänge gemessen, die internen Einstellungen werden ausgedruckt, anschließend wechselt das Gerät in den Ausgabemodus.

Hinweis:

1. Die Sensorkalibrierung kann über die Diagnosesoftware oder über die Extras beim Einschalten ausgeführt werden. Weitere Informationen finden Sie im Abschnitt "3.3 Diagnosesoftware".
2. Bitte wählen Sie zunächst den Lücken-/ Black Mark Sensortyp, bevor Sie mit der Kalibrierung beginnen.

Selbsttest

Nach der Kalibrierung des Lücken-/ Black Mark Sensors gibt der Drucker die aktuelle Konfiguration aus. Über den Selbsttestausdruck können Sie die Druckerkonfiguration und den freien Speicher überprüfen und ermitteln, ob Defekte der Thermoelemente vorliegen.

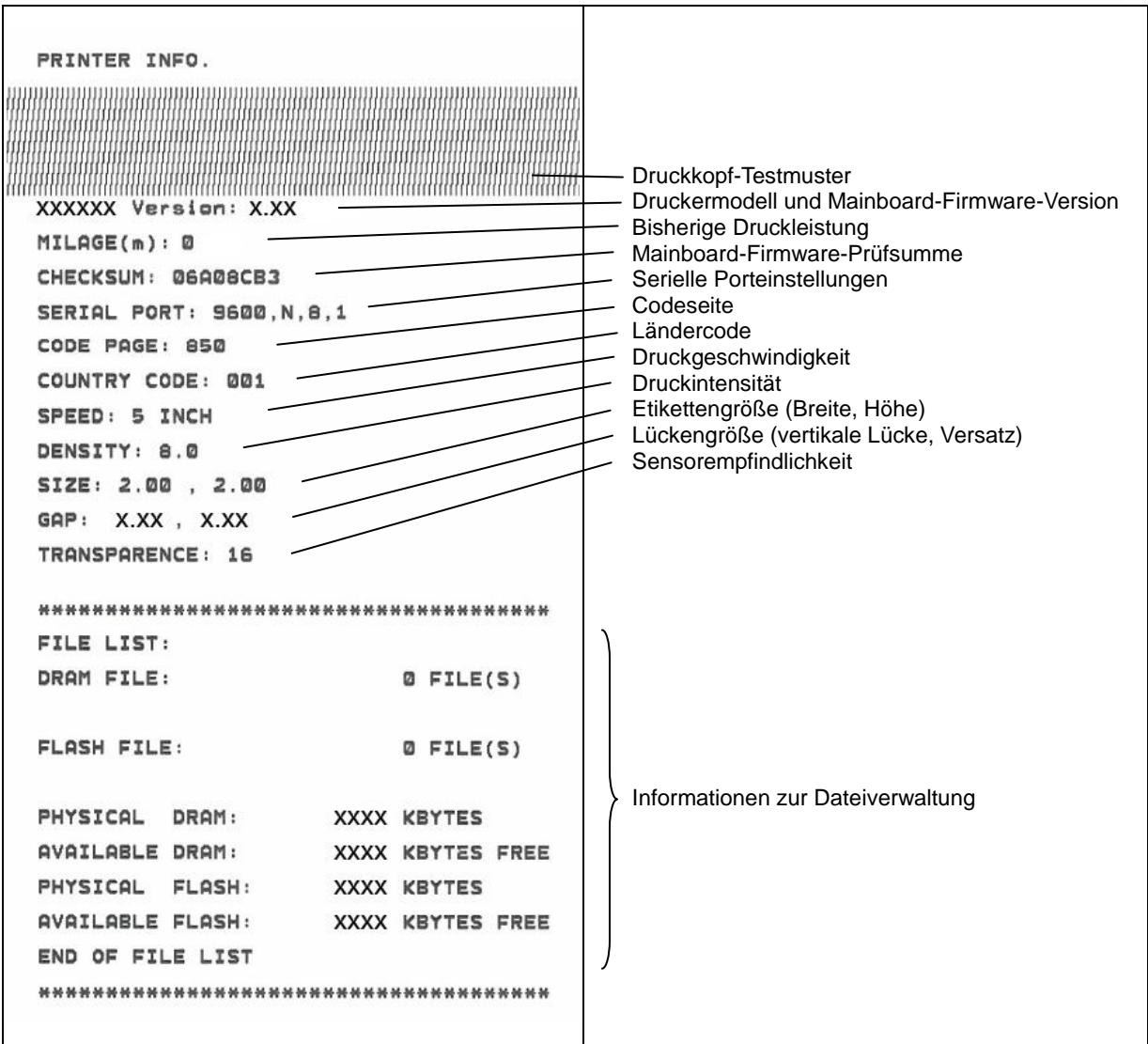

The image shows a printed page from a printer, divided into two main sections. The top section, titled 'PRINTER INFO.', contains various configuration parameters. A large, dense, shaded rectangular area at the top of this section represents a nozzle test pattern. Below it, the configuration parameters are listed as follows:

- XXXXXX Version: X.XX
- MILAGE(m): 0
- CHECKSUM: 06A08CB3
- SERIAL PORT: 9600,N,8,1
- CODE PAGE: 850
- COUNTRY CODE: 001
- SPEED: 5 INCH
- DENSITY: 8.0
- SIZE: 2.00 , 2.00
- GAP: X.XX , X.XX
- TRANSPARENCE: 16

Annotations with lines pointing to these parameters identify them as:

- Druckkopf-Testmuster (pointing to the shaded area)
- Druckermodell und Mainboard-Firmware-Version (pointing to 'Version: X.XX')
- Bisherige Druckleistung (pointing to 'MILAGE(m): 0')
- Mainboard-Firmware-Prüfsumme (pointing to 'CHECKSUM: 06A08CB3')
- Serielle Porteinstellungen (pointing to 'SERIAL PORT: 9600,N,8,1')
- Codeseite (pointing to 'CODE PAGE: 850')
- Ländercode (pointing to 'COUNTRY CODE: 001')
- Druckgeschwindigkeit (pointing to 'SPEED: 5 INCH')
- Druckintensität (pointing to 'DENSITY: 8.0')
- Etikettengröße (Breite, Höhe) (pointing to 'SIZE: 2.00 , 2.00')
- Lückengröße (vertikale Lücke, Versatz) (pointing to 'GAP: X.XX , X.XX')
- Sensorempfindlichkeit (pointing to 'TRANSPARENCE: 16')

The bottom section, titled 'FILE LIST', is separated by a line of asterisks. It contains:

```
FILE LIST:
DRAM FILE:              0 FILE(S)
FLASH FILE:              0 FILE(S)
PHYSICAL DRAM:           XXXX KBYTES
AVAILABLE DRAM:          XXXX KBYTES FREE
PHYSICAL FLASH:          XXXX KBYTES
AVAILABLE FLASH:         XXXX KBYTES FREE
END OF FILE LIST
```

A bracket on the right side of this section groups it under the label 'Informationen zur Dateiverwaltung'.

■ Ausgabemodus

Nach dem Ausdruck der Druckerkonfiguration wechselt der Drucker in den Ausgabemodus. Im Ausgabemodus werden sämtliche Zeichen wie folgt zweiseitig ausgedruckt. Die linke Seite zeigt die von Ihrem System empfangenen Zeichen, auf der rechten Seite finden Sie die Hexadezimalwerte der Zeichen. Ein solcher Ausdruck kann bei Überprüfung oder Korrektur von Programmen sehr hilfreich sein.

ASCII-Daten



```
SPEED 2.0 53 50 45 45 44 20 32 2E 30 0D
DENSITY 8 0A 44 45 4E 53 49 54 59 20 38
SET PEEL 0D 0A 53 45 54 20 50 45 45 4C
OFF DIRE 20 4F 46 46 0D 0A 44 49 52 45
CTION 0 9 43 54 49 4F 4E 20 30 0D 0A 47
AP 3.00 mm 41 50 20 33 2E 30 30 20 6D 6D
.0.00 mm 2C 30 2E 30 30 20 6D 6D 0D 0A
REFERENCE 52 45 46 45 52 45 4E 43 45 20
0.0 SET C 30 2C 30 0D 0A 53 45 54 20 43
UTTER OFF 55 54 54 45 52 20 4F 46 46 0D
SIZE 100. 0A 53 49 5A 45 20 31 30 30 2E
02 mm.65.0 30 32 20 6D 6D 2C 36 35 2E 30
4 mm CLS 34 20 6D 6D 0D 0A 43 4C 53 0D
BARCODE 1 0A 42 41 52 43 4F 44 45 20 31
44.149."39 34 34 2C 31 34 39 2C 22 33 39
.120."1.0. 22 2C 31 32 30 2C 31 2C 30 2C
2.6."57114 32 2C 36 2C 22 35 37 31 31 34
38T" PRIN 33 38 54 22 0D 0A 50 52 49 4E
T 1.1 SPE 54 20 31 2C 31 0D 0A 53 50 45
ED 2.0 DE 45 44 20 32 2E 30 0D 0A 44 45
NSITY 8 S 4E 53 49 54 59 20 38 0D 0A 53

ET PEEL OF 45 54 20 50 45 45 4C 20 4F 46
F DIRECTI 46 0D 0A 44 49 52 45 43 54 49
ON 0 GAP 4F 4E 20 30 0D 0A 47 41 50 20
3.00 mm.0. 33 2E 30 30 20 6D 6D 2C 30 2E
00 mm REF 30 30 20 6D 6D 0D 0A 52 45 46
ERENCE 0.0 45 52 45 4E 43 45 20 30 2C 30
SET CUTT 0D 0A 53 45 54 20 43 55 54 54
ER OFF SI 45 52 20 4F 46 46 0D 0A 53 49
ZE 100.02 5A 45 20 31 30 30 2E 30 32 20
mm.65.04 m 6D 6D 2C 36 35 2E 30 34 20 6D
m CLS BA 6D 0D 0A 43 4C 53 0D 0A 42 41
RCODE 144. 52 43 4F 44 45 20 31 34 34 2C
149."39".1 31 34 39 2C 22 33 39 22 2C 31
20."1.0.2.0 32 30 2C 31 2C 30 2C 32 2C 36
."5711438T 2C 22 35 37 31 31 34 33 38 54
." PRINT 1 22 0D 0A 50 52 49 4E 54 20 31
.1 2C 31 0D 0A
```

← Hexadezimalumsetzung
der ASCII-Daten der linken
Spalte

Hinweis:

1. Der Speicherauszugmodus benötigt 2 Zoll breites Papier.
2. Schalten Sie das Gerät zum Fortsetzen der normalen Ausdrücke aus und anschließend wieder ein.
3. Mit der Vorschubtaste kehren Sie zum vorherigen Menü zurück.

4.3.3 Druckerinitialisierung

Bei der Druckerinitialisierung wird das DRAM gelöscht, die Druckereinstellungen werden auf die Werksvorgaben zurückgesetzt.

Mit folgenden Schritten starten Sie die Druckerinitialisierung:

1. Schalten Sie den Drucker aus.
2. Halten Sie die Vorschubtaste gedrückt, schalten Sie den Drucker dabei ein.
3. Lassen Sie die Vorschubtaste los, wenn die LED (nach 5 gelben Blinksignalen) **grün** blinkt. (Die LED blinkt fünfmal grün; Sie haben also genug Zeit.)

- Die LED-Farbe wechselt in folgender Reihenfolge:
Gelb → Rot (5 Blinksignale) → Gelb (5 Blinksignale) → **Grün (5 Blinksignale)** →
Grün/Gelb (5 Blinksignale) → Rot/Gelb (5 Blinksignale) → Grün leuchtend

Nach der Initialisierung wird die Druckerkonfiguration auf folgende Standardwerte zurückgesetzt:

Parameter	Standardeinstellung
Geschwindigkeit	127 mm/s (203 DPI)
Dichte	8
Etikettenbreite	50,8 mm
Etikettenhöhe	101,6 mm
Sensortyp	Lückensensor
Lückeneinstellung	3,0 mm
Druckrichtung	0
Referenzpunkt	0,0 (obere linke Ecke)
Versatz	0
Abreißmodus	Ein
Abziehmodus	Aus
Schnittmodus	Aus
Serielle Porteeinstellungen	9600 bps, keine Parität, 8 Datenbits, 1 Stoppbit
Codeseite	850
Ländercode	001
Flash-Speicher löschen	Nein
IP-Adresse	DHCP

4.3.4 Black Mark Sensor als Mediensensor festlegen und kalibrieren

Führen Sie dazu bitte die folgenden Schritte aus:

1. Schalten Sie den Drucker aus.
2. Halten Sie die Vorschubtaste gedrückt, schalten Sie den Drucker dabei ein.
3. Lassen Sie die Vorschubtaste los, wenn die LED (nach 5 grünen Blinksignalen) **grün/gelb** blinkt. (Die LED blinkt fünfmal grün/gelb; Sie haben also genug Zeit.)

- Die LED-Farbe wechselt in folgender Reihenfolge:
Gelb → Rot (5 Blinksignale) → Gelb (5 Blinksignale) → Grün (5 Blinksignale) → **Grün/Gelb (5 Blinksignale)** → Rot/Gelb (5 Blinksignale) → Grün leuchtend

4.3.5 Lückensensor als Mediensensor festlegen und kalibrieren

Führen Sie dazu bitte die folgenden Schritte aus:

1. Schalten Sie den Drucker aus.
2. Halten Sie die Vorschubtaste gedrückt, schalten Sie den Drucker dabei ein.
3. Lassen Sie die Vorschubtaste los, wenn die LED (nach 5 grün/gelben Blinksignalen)

rot/gelb blinkt. (Die LED blinkt fünfmal rot/gelb; Sie haben also genug Zeit.)

- Die LED-Farbe wechselt in folgender Reihenfolge:
Gelb → Rot (5 Blinksignale) → Gelb (5 Blinksignale) → Grün (5 Blinksignale) →
Grün/Gelb (5 Blinksignale) → **Rot/Gelb (5 Blinksignale)** → Grün leuchtend

4.3.6 AUTO.BAS überspringen

Die TSPL2-Programmiersprache ermöglicht das Herunterladen von Dateien in den Flash-Speicher, die automatisch ausgeführt werden. Beim Einschalten des Druckers wird das AUTO.BAS-Programm sofort ausgeführt. Das AUTO.BAS-Programm kann vor der Ausführung über die Extras beim Einschalten unterbrochen werden.

Mit den folgenden Schritten überspringen Sie das AUTO.BAS-Programm:

1. Schalten Sie den Drucker aus.
2. Halten Sie die Vorschubtaste gedrückt, schalten Sie den Drucker dabei ein.
3. Lassen Sie die Vorschubtaste los, wenn die LED **grün leuchtet**.
- Die LED-Farbe wechselt in folgender Reihenfolge:
Gelb → Rot (5 Blinksignale) → Gelb (5 Blinksignale) → Grün (5 Blinksignale) →
Grün/Gelb (5 Blinksignale) → Rot/Gelb (5 Blinksignale) → **Grün leuchtend**
4. Das AUTO.BAS-Programm wird nun nicht mehr ausgeführt.

5. Problemlösung

Nachstehend finden Sie eine Auflistung der häufigsten Probleme, die bei der Arbeit mit Ihrem Barcodedrucker eventuell auftreten können. Falls sich die Probleme nicht mit Hilfe der nachstehenden Vorschläge beheben lassen sollten, wenden Sie sich bitte an den Kundendienst Ihres Händlers oder Distributors.

5.1 LED-Status

In diesem Abschnitt finden Sie Hinweise zu Problemen, die in Verbindung mit dem LED-Status oder bei anderen Gelegenheiten auftreten können.

Entsprechende Lösungsvorschläge werden ebenfalls gegeben.

LED-Status /Farbe	Druckerstatus	Mögliche Ursache	Lösungsvorschläge
Aus	Keine Reaktion	Kein Strom	<ul style="list-style-type: none"> * Schalten Sie das Gerät ein. * Schauen Sie nach, ob die grüne LED am Netzteil leuchtet. Falls nicht, ist das Netzteil defekt. * Prüfen Sie die Netzkabelverbindungen am Netzteil und am Drucker, vergewissern Sie sich, dass der Stecker jeweils vollständig eingesteckt ist.
Grün leuchtend	Ein	Der Drucker ist betriebsbereit.	* Keine Schritte erforderlich.
Grün blinkend	Pause	Der Drucker ist angehalten.	* Setzen Sie den Druck mit der Vorschubtaste fort.
Rot blinkend	Fehler	Keine Medien oder Druckereinstellungen nicht korrekt.	<ol style="list-style-type: none"> 1. Keine Medien <ul style="list-style-type: none"> * Legen Sie eine neue Medienrolle wie in der Anleitung beschrieben ein, setzen Sie den Ausdruck mit der Vorschubtaste fort. 2. Druckereinstellungen nicht korrekt <ul style="list-style-type: none"> * Initialisieren Sie den Drucker wie in den Abschnitten "Power on Utility" (Extras beim Einschalten) oder "Diagnostic Tool" (Diagnosesoftware) beschrieben.

Hinweis:

Der Druckerstatus lässt sich bequem in der Diagnosesoftware ablesen. Weitere Informationen zur Diagnosesoftware finden Sie in der Bedienungsanleitung auf der Software-CD.

5.2 Druckprobleme

Problem	Mögliche Ursache	Lösungsvorschläge
Drucker druckt nicht	Vergewissern Sie sich, dass das Schnittstellenkabel richtig an die Schnittstellen angeschlossen wurde.	Schließen Sie das Schnittstellenkabel neu an.
	Das serielle Verbindungskabel ist nicht richtig belegt (gekreuzt).	Ersetzen Sie das Verbindungskabel durch ein durchkontaktiertes (nicht gekreuztes) Kabel.
	Unterschiedliche serielle Porteinstellungen an Computer und Drucker.	Passen Sie die Porteinstellungen entsprechend an.
	Der im Windows-Treiber festgelegte Port ist nicht korrekt.	Wählen Sie den richtigen Druckerport im Treiber aus.
	Netzwerk-IP, Subnetzmaske, Gateway nicht richtig konfiguriert.	Konfigurieren Sie IP, Subnetzmaske und Gateway richtig.
Druck erfolgt nicht auf die Etiketten	Etiketten nicht richtig eingelegt.	Legen Sie die Medien wie in der Anleitung beschrieben ein.
Ständiger Etikettenvorschub	Vermutlich falsche Druckereinstellungen.	Initialisieren Sie den Drucker, kalibrieren Sie den Lücken-/Schwarzwertkennzeichnung-Sensor.
Papierstau	Empfindlichkeit des Lücken-/ Black Mark Sensors nicht richtig (zu niedrig) eingestellt.	Kalibrieren Sie den Lücken-/ Black Mark Sensor.
	Etikettengröße nicht richtig eingestellt.	Passen Sie die Etikettengröße in der Etikettendrucksoftware exakt an die tatsächliche Etikettengröße an.
	Etiketten stecken eventuell im Drucker in der Nähe des Sensorbereiches fest.	Entfernen Sie die störenden Etiketten.
Schlechte Druckqualität	Obere Abdeckung nicht richtig geschlossen.	Schließen Sie die obere Abdeckung vollständig, achten Sie darauf, dass die Hebel links und rechts richtig einrasten.
	Falsches Netzteil an den Drucker angeschlossen.	Prüfen Sie, ob das angeschlossene Netzteil 24 V Gleichspannung liefert.
	Medien falsch eingelegt.	Medien richtig einlegen.
	Staub- oder Klebstoffablagerungen am Druckkopf.	Druckkopf reinigen.
	Druckdichte nicht richtig eingestellt.	Druckdichte und Druckgeschwindigkeit richtig einstellen.
	Druckkopf beschädigt.	Selbsttest ausführen und Druckkopf-Testmuster auf fehlende Punkte überprüfen.

5.3 LC-Display (optional bei Modell TDP-225)

Dieser Abschnitt beschäftigt sich mit Meldungen im LC-Display, die bei der Arbeit mit dem Drucker angezeigt werden können. Entsprechende Lösungsvorschläge werden ebenfalls gegeben.

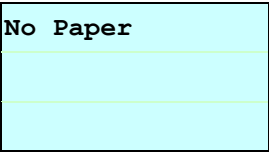
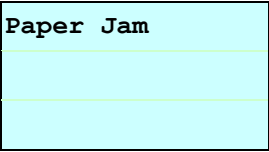
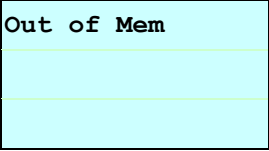
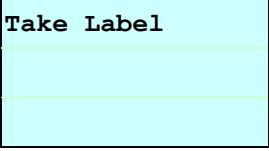
Meldungen	Mögliche Ursache	Lösungsvorschläge
	<ul style="list-style-type: none"> * Die obere Abdeckung ist nicht geschlossen. 	<ul style="list-style-type: none"> * Schließen Sie die obere Abdeckung.
	<ul style="list-style-type: none"> * Medienvorrat erschöpft. * Medien nicht richtig eingelegt. * Lücken-/ Black Mark Sensor nicht kalibriert. 	<ul style="list-style-type: none"> * Legen Sie eine neue Etikettenrolle ein. * Legen Sie die Medien wie in der Bedienungsanleitung beschrieben ein. * Kalibrieren Sie den Lücken-/ Black Mark Sensor.
	<ul style="list-style-type: none"> * Lücken-/ Black Mark Sensor nicht richtig kalibriert. * Etikettengröße nicht richtig eingestellt. * Etiketten innerhalb des Druckers verklemmt. 	<ul style="list-style-type: none"> * Kalibrieren Sie den Lücken-/ Black Mark Sensor. * Etikettengröße richtig einstellen. * Verklemmte Etiketten beseitigen.
	<ul style="list-style-type: none"> * Flash-/DRAM-Speicher oder MicroSD-Karte voll. 	<ul style="list-style-type: none"> * Nicht gebrauchte Dateien aus Flash/DRAM oder von der MicroSD-Karte löschen.
	<ul style="list-style-type: none"> * Abziehfunktion ist aktiv. Der Drucker wartet auf die Entnahme des Etiketts. 	<ul style="list-style-type: none"> * Etikett zum Bedrucken des nächsten Etiketts entnehmen (wenn Abziehmodul installiert). * Falls Abziehmodul installiert, Etikett bereits entnommen, aber Fehler bestehen bleibt: Prüfen Sie nach, ob das Abziehmodul richtig mit dem Mainboard verbunden ist. * Falls kein Abziehmodul installiert, Abziehfunktion abschalten.

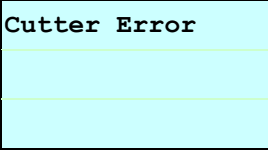
 <p>Cutter Error</p>	<ul style="list-style-type: none">* Schnittstau.* Keine Schneideinrichtung am Drucker installiert.* Schneideinrichtung oder Schneideinrichtungssteuerung beschädigt.	<ul style="list-style-type: none">* Verklebte Etiketten entfernen.* Medien mit einer Stärke von maximal 0,19 mm verwenden.* Schneideinrichtung oder Schneideinrichtungssteuerung austauschen.
--	--	---

6. Wartung

In diesem Abschnitt erfahren Sie, mit welchen Hilfsmitteln und auf welche Weise Sie Ihren Drucker warten.

1. Zur Reinigung des Druckers benötigen Sie folgende Materialien:

- Wattestäbchen
- Fusselfreies Tuch
- Vakuum-/Blaspinsel
- 100 %iges Äthanol

2. Reinigen Sie die Komponenten des Druckers auf folgende Weise:

Druckerteil	Verfahren	Intervall
Druckkopf	1. Drucker stets abschalten, bevor Sie den Druckkopf reinigen. 2. Druckkopf mindestens 1 Minute lang abkühlen lassen. 3. Oberfläche des Druckkopfs mit Wattestäbchen und Äthanol reinigen.	Druckkopf jeweils beim Einlegen von neuen Etiketten reinigen.
	<p>Das Diagramm zeigt eine Hand, die einen Druckkopf hält. Ein Wattestäbchen wird verwendet, um ein Element im Inneren des Druckkopfs zu reinigen. Ein vergrößerter Ausschnitt des Elements ist ebenfalls dargestellt.</p>	
Ausgabewalze	1. Schalten Sie das Gerät aus. 2. Drehen Sie die Ausgabewalze, wischen Sie sie dabei gründlich mit Äthanol und einem Wattestäbchen oder einem fusselfreien Tuch ab.	Ausgabewalze jeweils beim Einlegen von neuen Etiketten reinigen.
Abreißeiste/ Abziehleiste	Mit fusselfreiem Tuch und Äthanol abwischen.	Bei Bedarf.
Sensor	Mit Druckluft oder Unterdruck reinigen.	Monatlich
Außenflächen	Mit leicht angefeuchtetem Tuch abwischen.	Bei Bedarf.
Innenraum	Bürste oder Unterdruck	Bei Bedarf.

Hinweis:

- **Berühren Sie den Druckkopf nicht mit der Hand. Bei unabsichtlicher Berührung gründlich mit Äthanol reinigen.**
- **Bitte verwenden Sie 100 %iges Äthanol. KEINEN medizinischen Alkohol verwenden; andernfalls kann der Druckkopf beschädigt werden.**
- **Reinigen Sie den Druckkopf und die Sensoren jedes Mal, wenn Sie neue Medien einlegen – so bleibt die Leistung Ihres Druckers auf lange Zeit erhalten.**
- **Das maximale Druckverhältnis pro Linie beträgt 15 %. Beim Ausdruck schwarzer Volllinien wird die maximale Schwarzlinienhöhe auf 40 Punkte begrenzt; dies entspricht 5 mm bei 203 DPI Auflösung.**

Revise History

Date	Content	Editor
2009/8/10	Revise 2.2.2 section	Camille
2009/9/7	Revise 3.3 Diagnostic Tool section	Camille
2009/9/15	Add TDP-225W model	Camille
2009/9/16	Add 3.4 section	Camille
2009/9/18	Add 5.3 section	Camille
2009/12/28	Revise 2.2.3 section (Add USB host)	Camille
2010/3/12	Add 3.7 section	Camille
2011/1/25	Revise TSC address	Camille



TSC Auto ID Technology Co., Ltd.

Corporate Headquarters

9F., No.95, Minquan Rd., Xindian Dist.,
New Taipei City 23141, Taiwan (R.O.C.)

TEL: +886-2-2218-6789

FAX: +886-2-2218-5678

Web site: www.tscprinters.com

E-mail: printer_sales@tscprinters.com

tech_support@tscprinters.com

Li Ze Plant

No.35, Sec. 2, Ligong 1st Rd., Wujie Township,
Yilan County 26841, Taiwan (R.O.C.)

TEL: +886-3-990-6677

FAX: +886-3-990-5577